



GMVC Heli A brevet figuur eisen.



Start vanuit midden cirkel.

Model op ooghoogte tijdens de figuren 1 t/m 5.

Boven ieder punt 2 seconden op hoogte stilhouden bij figuur 1 t/m 3.

Bij fig.4 en 5 bij start opstijgen en het na de figuur dalen 2 sec. stilhouden.

De cirkels zijn 5 meter in diameter en worden geschoven of gevlogen over de pylonen.

N.B. Fig. 1 t/m 5 model op ooghoogte proberen te houden.

Bedenk dat Veiligheid altijd voorrang heeft op schommelingen en precisie.

De figuur moet zo netjes mogelijk en goed herkenbaar getoond worden, de beoordeling is op veilige beheersing van het model.

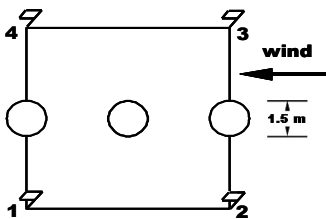

Helivierkant 10x10 Meter

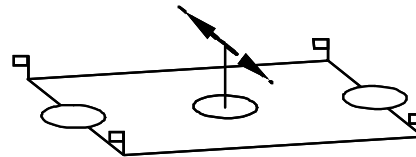

1. Zweefvlucht links - rechts

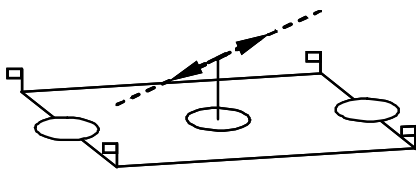

2. Zweefvlucht diagonaal voor – en achteruit

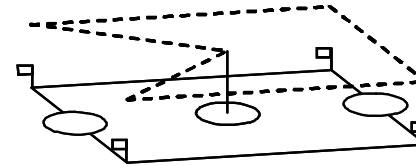

3. Figuur **M** in zweefvlucht (Hovering M)

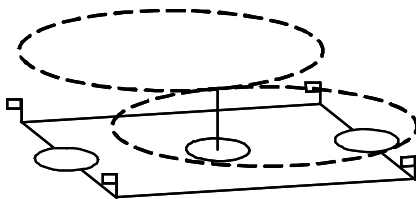

4. Horizontale acht

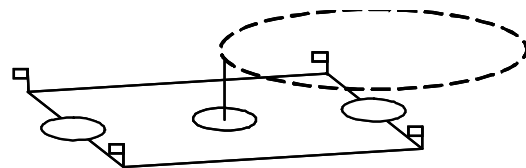

5. Cirkel (geschoven)

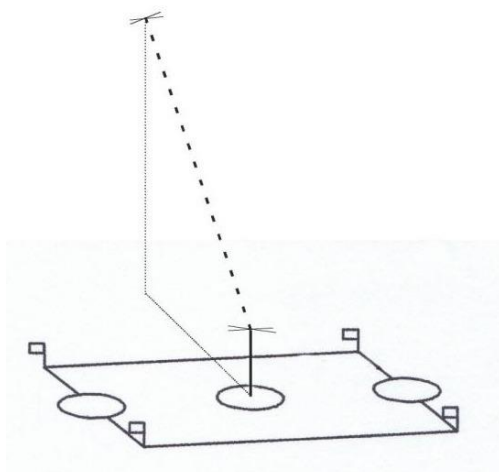

6. Gevlogen Stijgvlucht en daalvlucht

Start, opstijgen tot ooghoogte 2 sec. stilhangen.

In een hoek van ongeveer 45 graden stijgen.

Ongeveer op 15 meter 2sec. stilhangen.

Dan in 45 graden daalvlucht terug naar midden-

Cirkel en op ooghoogte 2 sec. stilhangen en

landen.

Bedoeling is te laten zien dat je vanuit vlucht een veilige landing kan uitvoeren.